

Montageanleitung

Frontschutzbügel Dacia Duster ab 2018

Vor der Montage

- Bitte lesen Sie sich diese Anleitung durch, bevor Sie mit der Montage beginnen um evtl. Beschädigungen am Fahrzeug zu vermeiden.
- Die Abbildungen dienen nur der Veranschaulichung und sehen ggf. anders aus, als die Teile, die Sie erhalten haben. Die Art und Weise der Montage ist aber gleich.

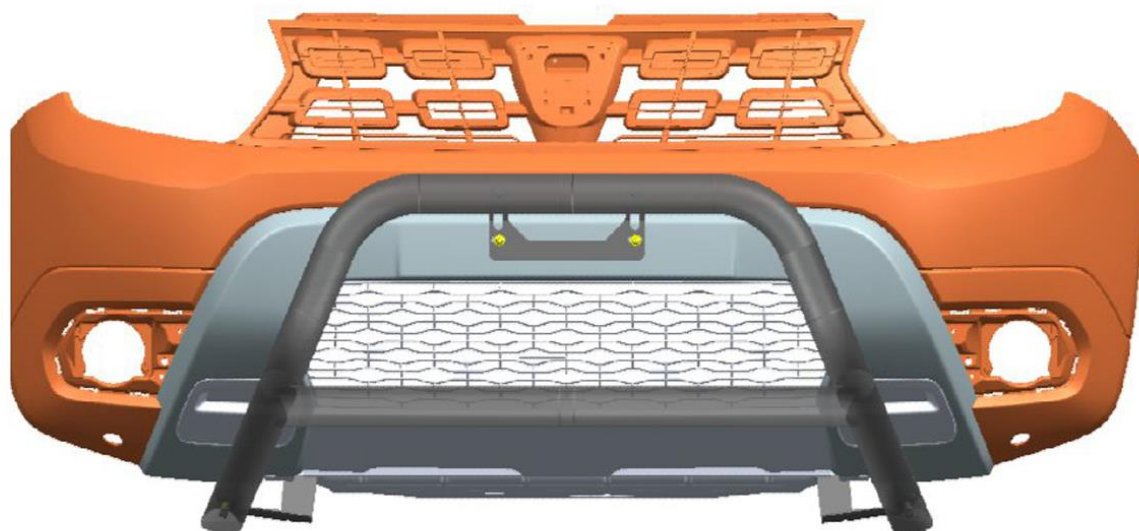

















Pflege und Reinigung

- Milde Seife kann zur Reinigung verwendet werden. Bitte beachten Sie aber unbedingt den gesondert beiliegenden Pflegehinweis.
- Überprüfen Sie regelmäßig den korrekten Sitz des Frontschutzbügels und ziehen Sie ggf. Schrauben nach.

Teilleiste

Montageanleitung

| Nr. | Beschreibung | Menge | Abbildung |
|-----|--------------------------|-------|---|
| ① | Frontbügel | 1 |  |
| ② | Halterung unten (Links) | 1 |  |
| ③ | Halterung unten (Rechts) | 1 |  |
| ④ | Halterung oben 1 | 1 |  |
| ⑤ | Halterung oben 2 | 1 |  |
| ⑥ | Kunststoffkappe | 6 |  |
| ⑦ | U-Scheibe | 2 |  |
| ⑧ | Kunststoff U-Scheibe | 2 |  |
| ⑨ | U-Scheibe M6 | 2 |  |
| ⑩ | Sechskantschraube M6x45 | 2 |  |
| ⑪ | Sicherungsscheibe D6 | 2 |  |
| ⑫ | Sechskantschraube M8x20 | 6 |  |
| ⑬ | Sicherungsscheibe D8 | 8 |  |
| ⑭ | U-Scheibe D8 | 8 |  |
| ⑮ | Linsenkopfschraube M8x25 | 2 |  |
| ⑯ | Sechskantschlüssel | 1 |  |

Montageanleitung

Montageschritte

Montageskizze

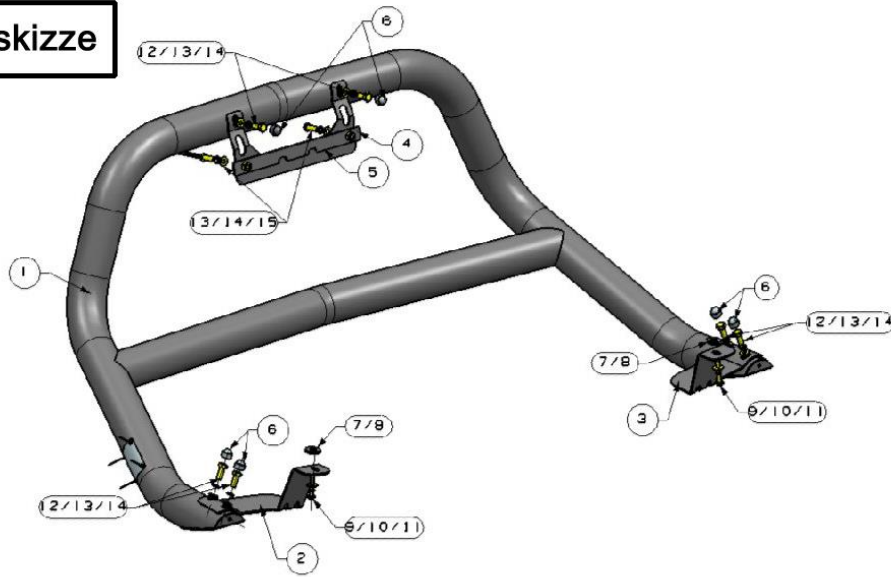

Schritt 1: Nehmen Sie den Artikel aus der Verpackung. Überprüfen Sie, ob alle Teile vorhanden sind. Lesen Sie sich diese Anleitung sorgfältig durch, bevor Sie mit der Montage beginnen.

Schritt 2: Verwenden Sie die Sechskantschrauben (12), zusammen mit den Sicherungsscheiben (13) und den U-Scheiben (14) um die obere Halterung (4) sowie die unteren Halterungen (2 + 3) am Frontbügel zu montieren.

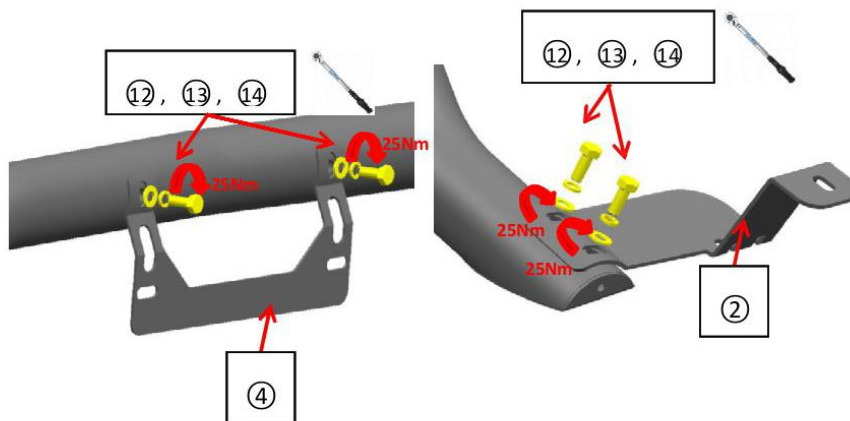

Montageanleitung

Montageschritte

Schritt 3: Nehmen Sie die U-Scheibe (9), die Sechskantschraube (10) und die Sicherungsscheibe (11) und befestigen Sie damit die beiden unteren Halterungen (2+3) am Fahrzeug. Legen Sie vorher die U-Scheiben (7+8) zwischen Halterung und Fahrzeug.

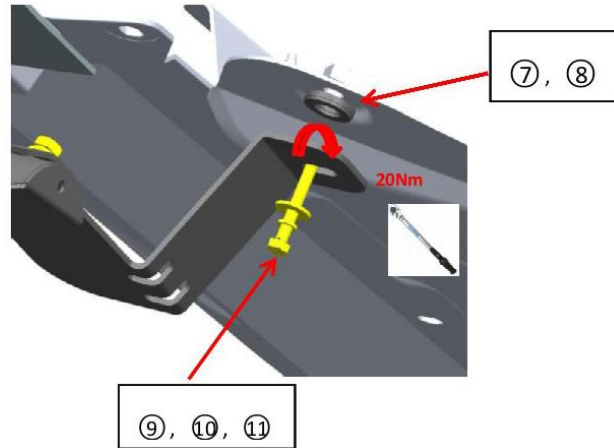

Schritt 4: Bevor Sie die obere Halterung am Fahrzeug befestigen bohren Sie zwei entsprechende Löcher in die Kunststoff-Stoßstange. Der Lochabstand beträgt 210mm.

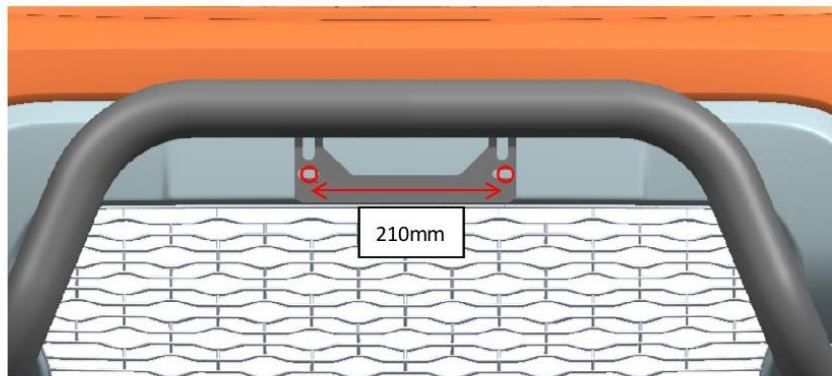

Schritt 5: Verwenden Sie die Sicherungsscheiben (13), die U-Scheiben (14) sowie die Linsenkopfschrauben (15) um die beiden oberen Halterungen (4+5) am Fahrzeug zu befestigen. Die Halterung (5) wird auf der Rückseite der Kunststoff-Stoßstange befestigt.

