

Überrollbügel Dodge Ram ab 2012-

Vor der Montage

- Bitte lesen Sie diese Anleitung durch, bevor Sie mit der Montage beginnen um evtl. Beschädigungen am Fahrzeug zu vermeiden.
- Die Abbildungen dienen nur der Veranschaulichung und sehen ggf. anders aus, als die Teile, die Sie erhalten haben. Die Art und Weise der Montage ist aber gleich.



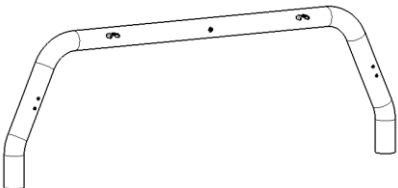
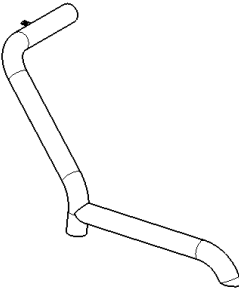
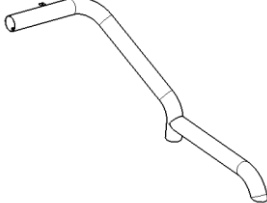
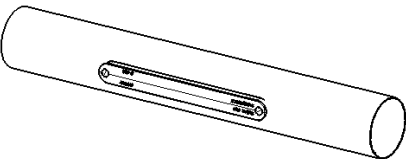
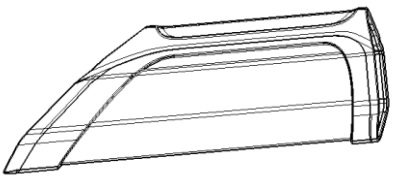
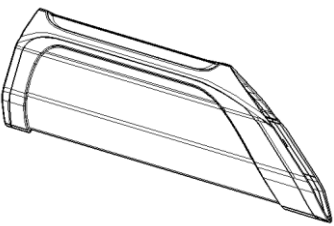

Pflege und Reinigung

- Milde Seife kann zur Reinigung verwendet werden. Bitte beachten Sie aber unbedingt den gesondert beiliegenden Pflegehinweis.
- Überprüfen Sie regelmäßig den korrekten Sitz und ziehen Sie ggf. Schrauben nach.



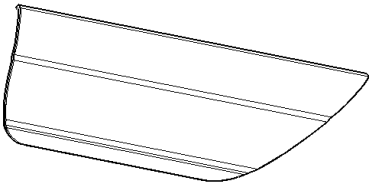
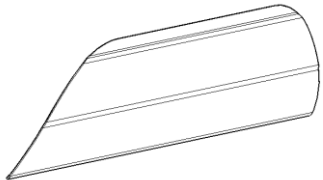
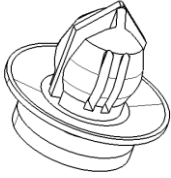
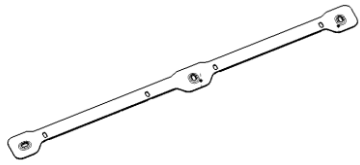
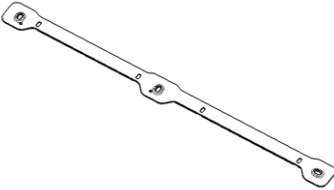

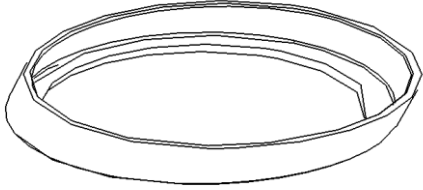
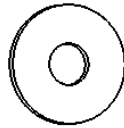
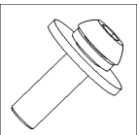
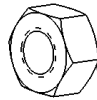
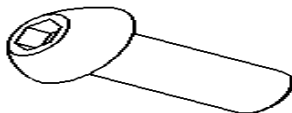
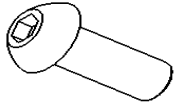
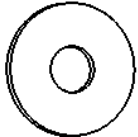

Teileliste

Nr.	Menge	Abbildung	Nr.	Menge	Abbildung
①	1	 Vorderer Bügel	②	1	 Hinteres Rohr (links)
③	1	 Hinteres Rohr (rechts)	④	1	 Mittelrohr
⑤	1	 Seitenschale (links)	⑥	1	 Seitenschale (rechts)

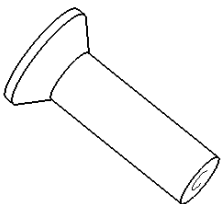
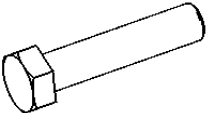
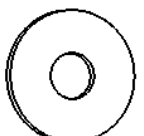
Montageanleitung

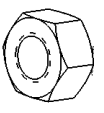
<p>⑦</p> <p>1</p>		<p>Cover (links)</p>	<p>⑧</p> <p>1</p>		<p>Cover (rechts)</p>
<p>⑨</p> <p>6</p>		<p>Kunststoff Verschluss</p>	<p>⑩</p> <p>1</p>		<p>Montageplatte (links)</p>
<p>⑪</p> <p>1</p>		<p>Montageplatte (rechts)</p>	<p>⑫</p> <p>4</p>		<p>Kunststoffhülse</p>
<p>⑬</p> <p>2</p>		<p>Kunststoffhülse schräg</p>	<p>⑭</p> <p>8</p>		<p>U-Scheibe D6</p>
<p>⑮</p> <p>2</p>		<p>Montageschraube M6</p>	<p>⑯</p> <p>2</p>		<p>Mutter M6</p>
<p>⑰</p> <p>6</p>		<p>Innensechskantschraube M6*50</p>	<p>⑱</p> <p>2</p>		<p>Innensechskantschraube M8*20</p>
<p>⑲</p> <p>2</p>		<p>U-Scheibe D8</p>	<p>⑳</p> <p>2</p>		<p>Sicherungsscheibe D8</p>

Montageanleitung

21	6	 Senkkopfschraube M10*35	22	8	 Sechskantschraube M10*30
23	16	 U-Scheibe D10	24	8	 Sicherungsscheibe D10
25	8	 Mutter M10	26	1	 Sechskantschlüssel S=4
27		 Sechskantschlüssel S=5	28	1	 Sechskantschlüssel S=6

Montageschritte

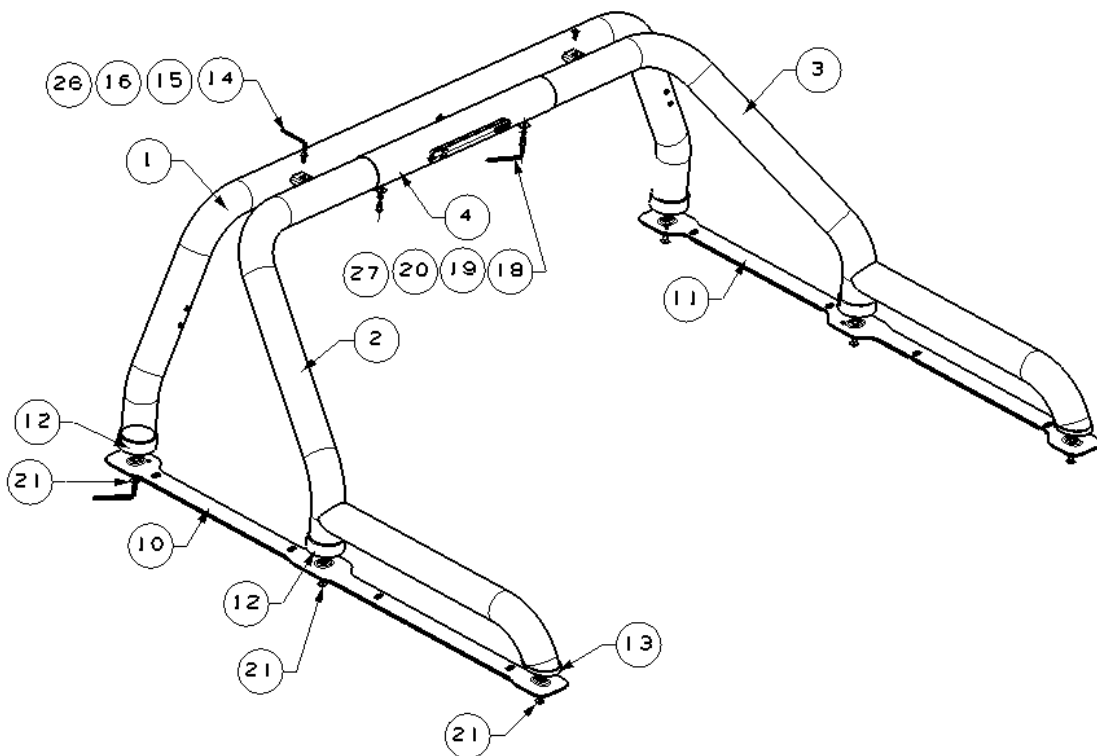

1

Montageanleitung

Schritt 1: Führen Sie zuerst das Anschlußkabel der LED- Rückleuchte von Mittelrohr 4 durch die Kabeldurchführung von Rohr 1. Das Kabel sollte, z.B. mittels eines Drahtes, durch das Rohr 1 geführt werden. Verbinden Sie den vorderen, die hinteren, den mittleren Bügel und die Montagehalterungen mit den entsprechenden Schrauben (Bild 1). Ziehen Sie alle Schrauben immer nur handfest an. Erst nach vollständiger Montage des Bügels ziehen Sie die Schrauben fest.

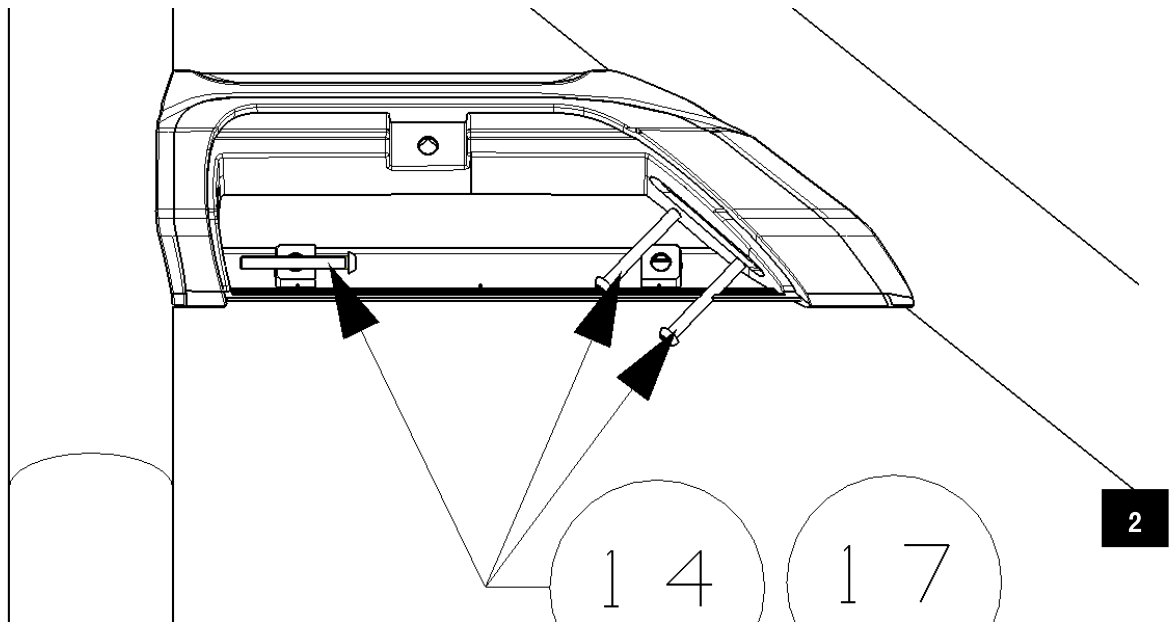

Schritt 2: Befestigen Sie die linken und rechten Seitenteile mit den entsprechenden Schrauben am vorderen und hinteren Bügel (Bild 2).

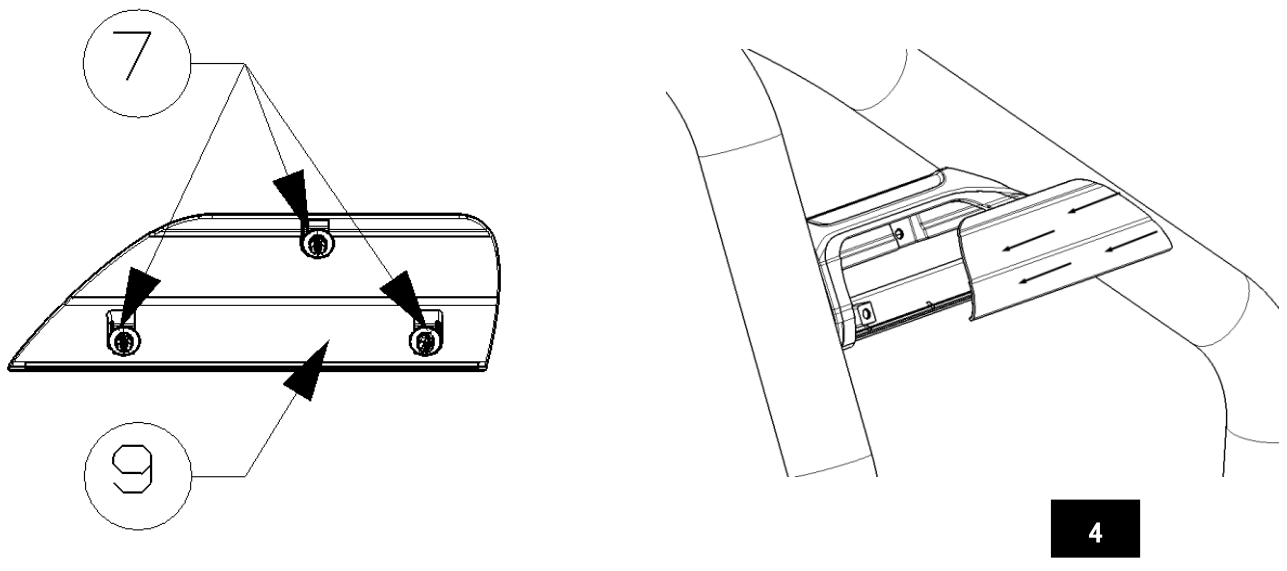

Schritt 3: Montieren Sie zuerst die Kunststoff Verschlüsse an den Seitenschalen (Bild 3) und drücken Sie dann die Cover auf die Seitenschalen (Bild 4).

Montageanleitung

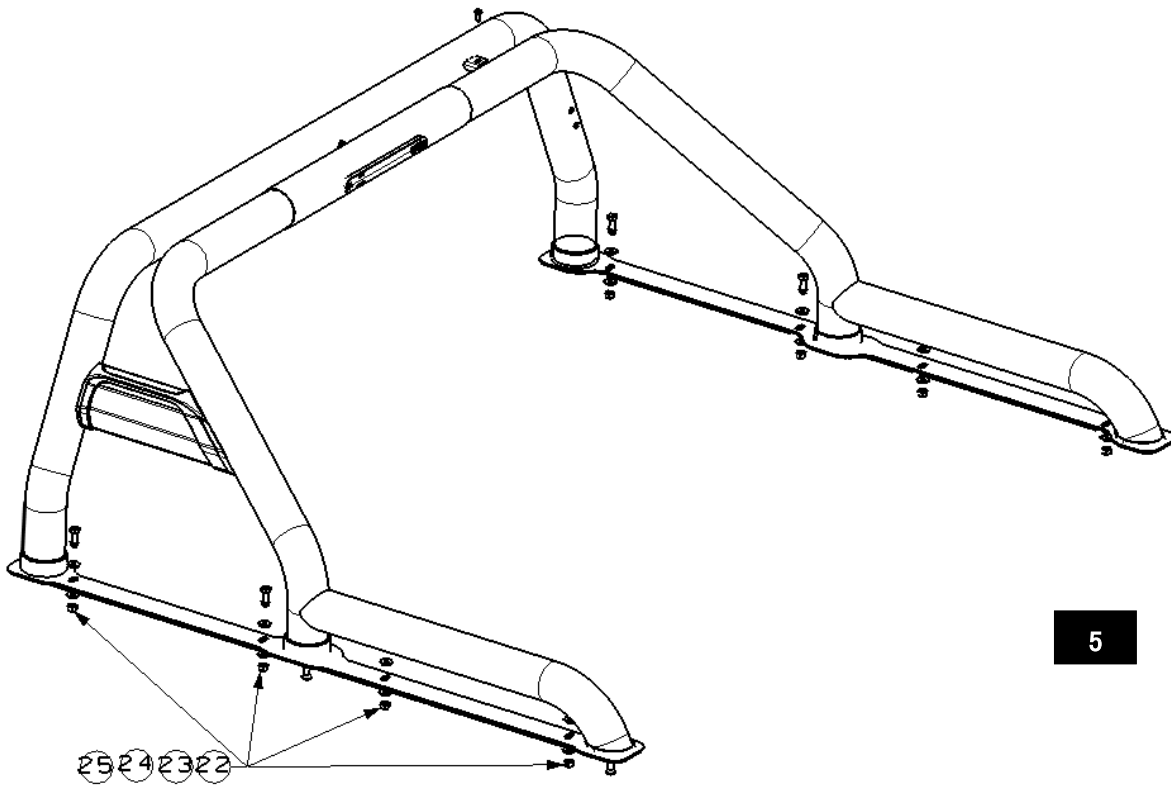

Schritt 4: Befestigen Sie die Montagehalterungen mit den entsprechenden Schrauben auf der Laderaumkante (Bild 5)