

Montageanleitung Schwellerrohre Jeep Wrangler JK 2007-2018 4-türer

Teile Liste:

Nr.	Menge	Bezeichnung	Nr.	Menge	Bezeichnung
1	1x	Schwellerrohr Fahrerseite	7	6x	8x35mm Sechskantschraube
2	1x	Schwellerrohr Beifahrerseite	8	6x	8mm Sicherungsscheibe
3	6x	10mm Mutter Platte	9	6x	8mm U-Scheibe
4	6x	10x35mm Sechskantschraube	10	12x	6x25mm Sechskantschraube
5	6x	10mm Sicherungsscheibe	11	24x	6mm U-Scheibe
6	6x	10mm U-Scheibe	12	12x	6mm Selbstsichernde Mutter

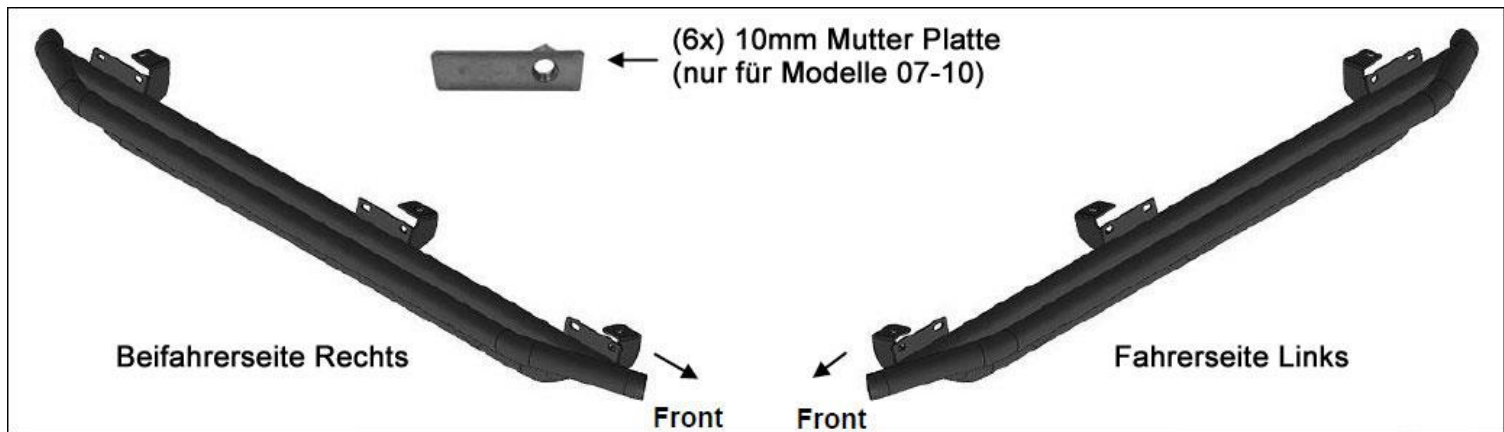

Montage:

1. Nehmen Sie den Artikel aus der Verpackung. Überprüfen Sie, ob alle Teile vorhanden sind. Lesen Sie sich diese Anleitung sorgfältig durch, bevor Sie mit der Montage beginnen. Die Montage sollte von 2 Personen vorgenommen werden. Originale oder Rock Rails, Trittbretter oder Schwellerrohre anderer Hersteller müssen demontiert werden.
2. Beginnen Sie mit der Montage auf der Beifahrerseite des Fahrzeuges. Bestimmen Sie die drei original Montagepunkte entlang der Quetschnaht, **(Bild 5)**. Die Montagehalterungen an den Schwellerrohren werden an den Löchern in der Quetschnaht und dem kleinen Loch direkt hinter der Quetschnaht montiert.

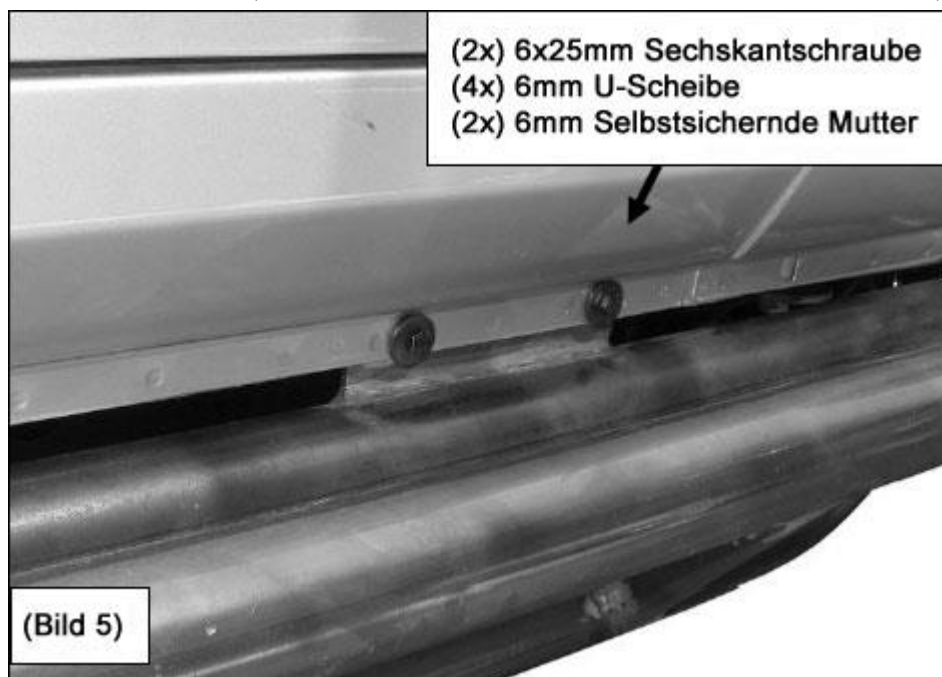

3. Prüfen Sie, ob das Fahrzeug einen offenen Unterboden (**2007-2010, Bild 1**), oder Gewindebohrungen im Unterboden, (**2010-2015, Bild 2**), hat, für die Montage der oberen Lasche an der Halterung.

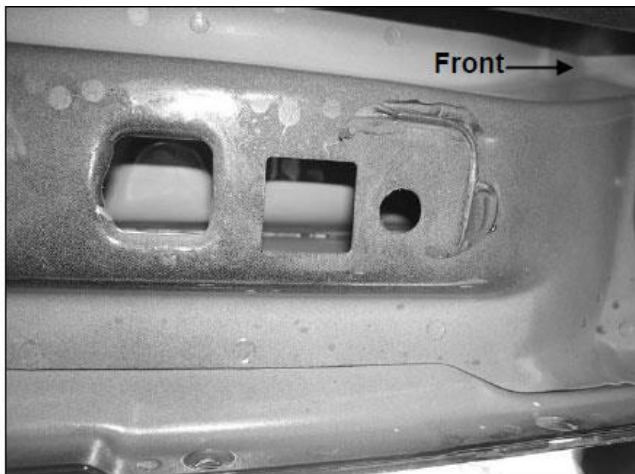

(Bild 1) Montagepunkt vorne Fahrerseite (07-10)



(Bild 2) Beispiel der Baujahre von 2010-2015 mit geschlossenem Unterboden und 8mm Gewindebohrungen. Hier wird die 10mm Mutter Platte nicht benötigt.

Fahrzeuge mit offenen Montagepunkten entlang des Unterbodens:

Beginnen Sie am vorderen Paar der Montagelöcher in der Quetschnaht. Bestimmen Sie den Mittelpunkt zwischen den beiden Löchern, (**Bild 3**). Führen Sie eine 10mm Mutter Platte in die große quadratische Öffnung im Unterboden ein, (**Bild 4A & 4B**). Richten Sie die Mutter an dem kleinen Loch aus, dass mittig gegenüber in direkter Linie zwischen den Montagelöchern in der Quetschnaht liegt (**Bild 3**). Wiederholen Sie diese Schritte für die Montage der restlichen Mutter Platten

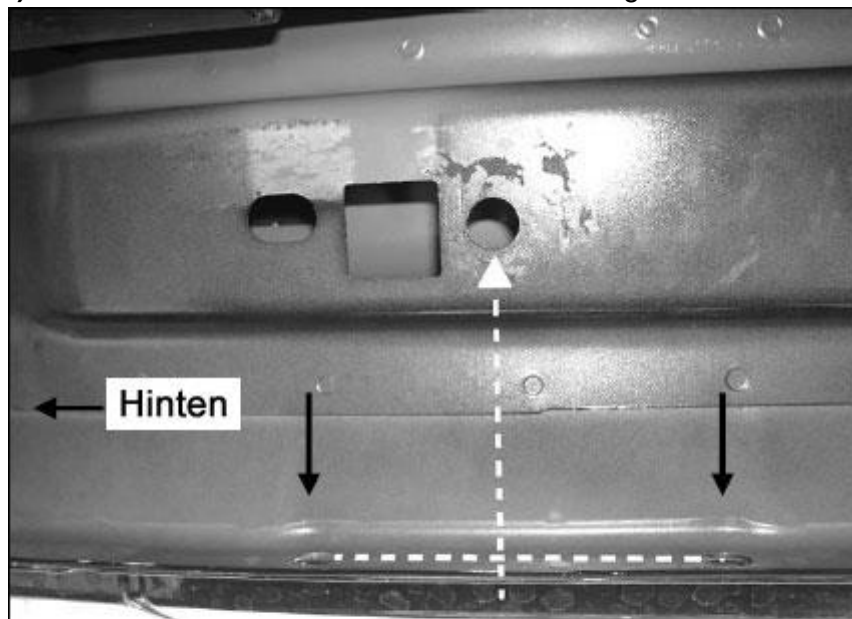

(Bild 3) Hintere Montagepunkte Fahrerseite (2007-2010). Bestimmen Sie die beiden Bohrungen in der Quetschnaht, um die korrekte Montageposition für die 10mm Mutter Platte zu bestimmen.

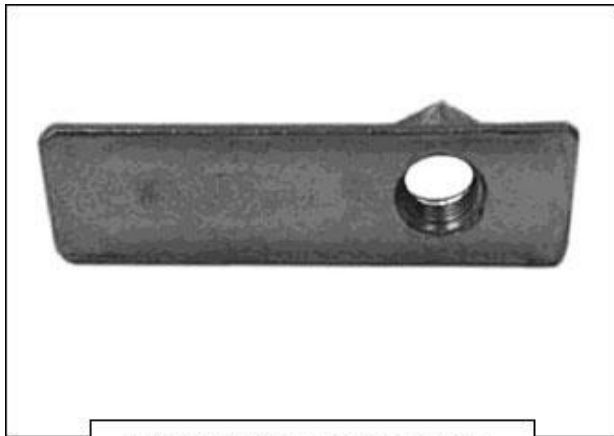

(Bild 4A) 10mm Mutter Platte

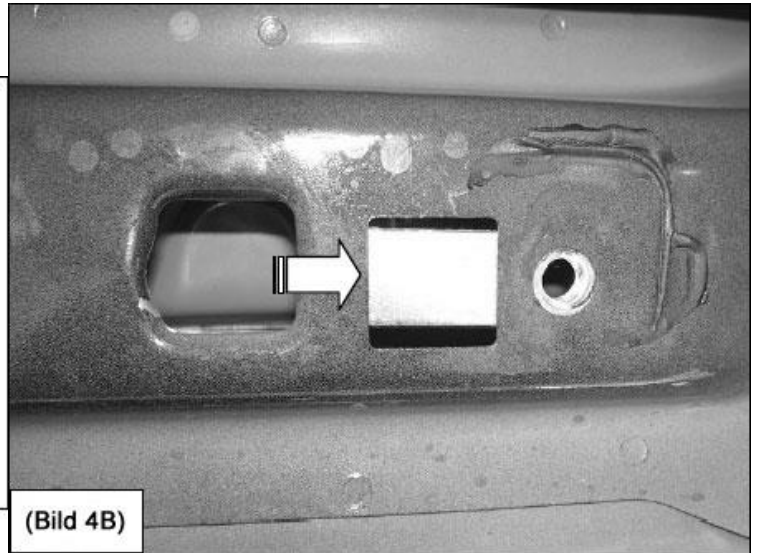

(Bild 4B)

Fahrzeuge mit vorhandenen Gewindebohrungen im Unterboden: Fahren Sie mit Schritt 4 fort.

4. Halten Sie, mit Hilfe einer weiteren Person, das Schwellerrohr für die Beifahrerseite in der richtigen Position gegen die Rückseite der Quetschnaht. Richten Sie die drei Halterungen an den sechs Montagepunkten in der Quetschnaht aus. Schrauben Sie die Halterungen an der Rückseite der Quetschnaht fest. Verwenden Sie hierfür die (6x) 6x25mm Sechskantschrauben, (12x) 6mm U-Scheiben und (6x) 6mm selbstsichernden Muttern, **(Bild 5 & 6)**. Ziehen Sie die Schrauben noch nicht fest an.

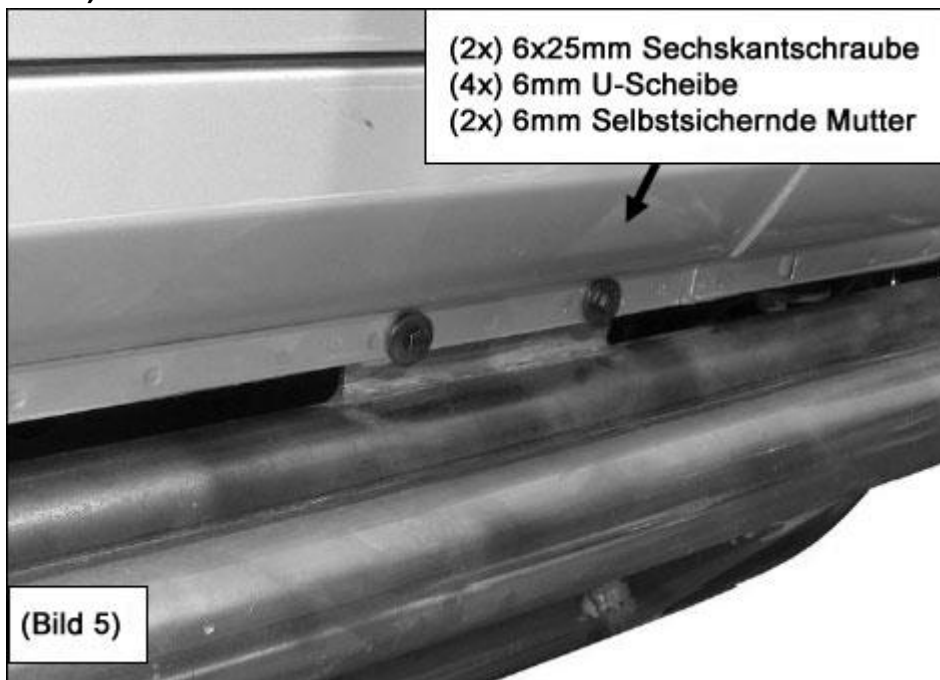

(2x) 6x25mm Sechskantschraube
 (4x) 6mm U-Scheibe
 (2x) 6mm Selbstsichernde Mutter

(Bild 5)

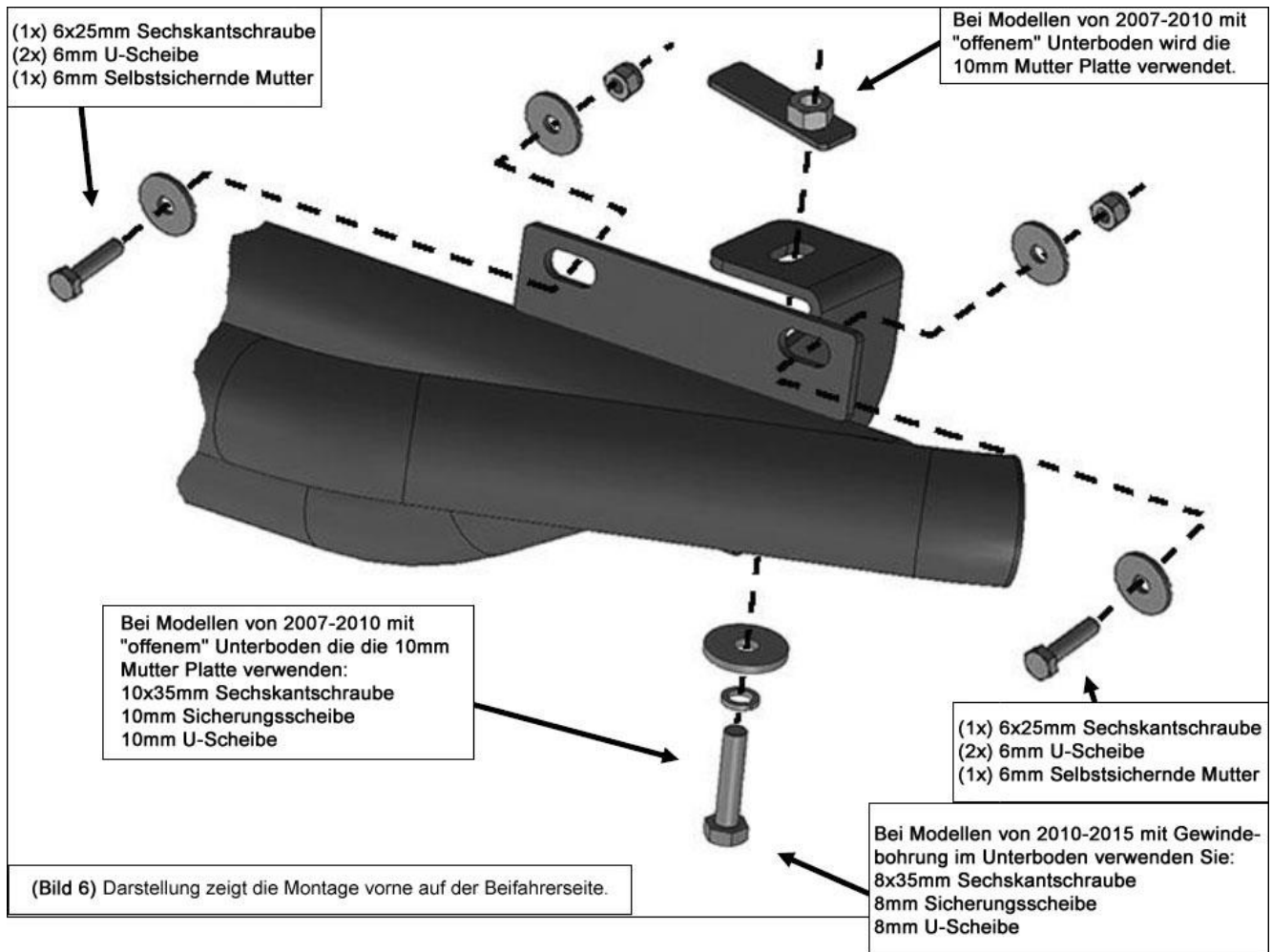

5. Befestigen Sie die oberen Montagelaschen am Schwellerrohr am Fahrzeug.

- a. Bei Fahrzeugen mit „offenem“ Unterboden benötigen sie die 10mm Mutter Platte an der Sie die Halterung befestigen mit (1x) 10x35mm Sechskantschraube, (1x) 10mm Sicherungsscheibe und (1x) 10mm U-Scheibe, **(Bild 4B, 6 & 7)**. Wiederholen Sie dies an allen weiteren Montagepunkten.
- b. Bei Fahrzeugen mit Gewindebohrungen befestigen Sie die Halterung mit (1x) 8x35mm Sechskantschraube, (1x) 8mm Sicherungsscheibe und (1x) 8mm U-Scheibe, **(Bild 2, 6 & 7)**. Wiederholen Sie dies an allen weiteren Montagepunkten.

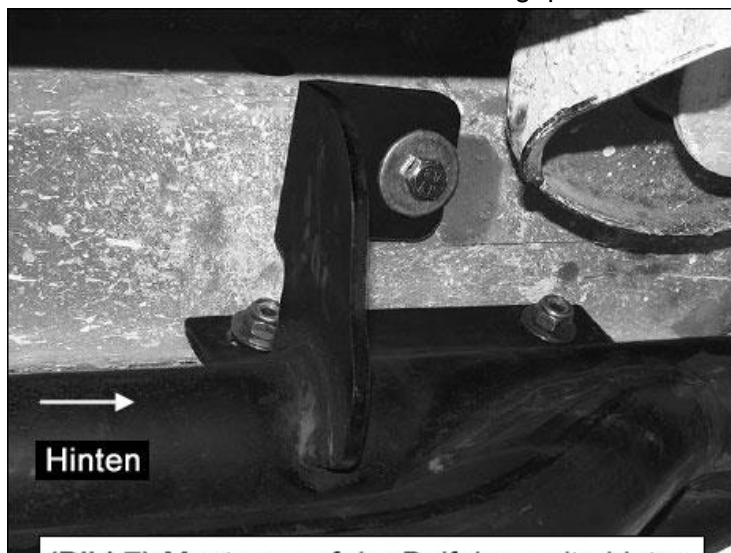

(Bild 7) Montage auf der Beifahrerseite hinten.

6. Richten Sie das Schwellerrohr korrekt am Fahrzeug aus und ziehen Sie anschließend alle Schrauben fest an.



7. Wiederholen Sie die Schritte 2-6 entsprechend auf der Fahrerseite.
8. Überprüfen Sie regelmäßig den korrekten Sitz der Schwellerrohre und gehen Sie sicher, dass alle Schrauben fest angezogen sind.

WICHTIG!!!

Verwenden Sie nur das Montagematerial, das dem Paket beiliegt! Andere Schrauben dürfen nicht verwendet werden!

Zum Schutz der Schwellerrohre sollte das Produkt nach der Montage gewachst werden. Wir empfehlen regelmäßiges Wachsen um durch eine Schutzschicht das Finish zu schützen. Benutzen Sie keine Art von Politur oder Wachs, die Scheuer- oder Schleifmittel enthalten, diese könnten das Finish beschädigen.